

Kính gửi: Quý nhà cung cấp

Bệnh viện Đại học Y Dược Thành phố Hồ Chí Minh kính mời các đơn vị có đủ năng lực và kinh nghiệm cung cấp hàng hóa, dịch vụ liên quan theo yêu cầu dưới đây vui lòng gửi hồ sơ chào giá cho Bệnh viện theo nội dung cụ thể như sau:

1. Tên dự toán: Cung cấp hệ treo tấm nhôm nhựa cho mái đón canopy cổng số 4.
2. Phạm vi cung cấp: chi tiết theo phụ lục đính kèm.
3. Thời gian cung cấp hàng hóa, dịch vụ: 120 ngày kể từ ngày hợp đồng có hiệu lực.

4. Loại hợp đồng: hợp đồng trọn gói.

5. Địa điểm thực hiện: Bệnh viện Đại học Y Dược Thành phố Hồ Chí Minh – 215 Hồng Bàng, Phường Chợ Lớn, Thành phố Hồ Chí Minh.

6. Hiệu lực của hồ sơ chào giá: tối thiểu 6 tháng.

7. Yêu cầu về giá chào: giá chào đã bao gồm các loại thuế, phí, lệ phí theo luật định, chi phí vận chuyển, giao hàng và các yêu cầu khác của Chủ đầu tư.

8. Thời gian nhận hồ sơ chào giá: trước 16 giờ, ngày 27/4/2026.

9. Quy định về tiếp nhận hồ sơ chào giá:

- Gửi báo giá online tại địa chỉ: <https://bvdaihoc.com.vn/dau-thau/thong-bao-moi-chao-gia> > chọn Thông báo mời chào giá của dự toán này > chọn “Gửi chào giá của nhà thầu”.

- Gửi bản giấy có ký tên, đóng dấu về địa chỉ sau đây: Phòng Quản trị tòa nhà, hầm 2, Khu A, Bệnh viện Đại học Y Dược Thành phố Hồ Chí Minh – Cơ sở 1, số 215 Hồng Bàng, Phường Chợ Lớn, Thành phố Hồ Chí Minh.

Người liên hệ: Cao Thị Hoa Số điện thoại: 028.39525150

10. Yêu cầu khác:

Hồ sơ chào giá của nhà thầu bao gồm các tài liệu sau:

- + Thư chào giá, bảng báo giá của nhà thầu (có ký tên, đóng dấu);
- + Hợp đồng trúng thầu còn hiệu lực đối với các mặt hàng đã trúng thầu tại các cơ sở y tế (nếu có);
- + Tài liệu kỹ thuật của hàng hóa.

Trân trọng./

Nơi nhận:

- Như trên;
- Giám đốc (để báo cáo);
- Đơn vị Quản lý Đầu thầu (để đăng tin);
- Lưu: VT, QTTN (J22-268-cthoa).

TUQ. GIÁM ĐỐC
TRƯỞNG PHÒNG QUẢN TRỊ TÒA NHÀ



Nguyễn Anh Tuấn



PHỤ LỤC. PHẠM VI CUNG CẤP VÀ YÊU CẦU KỸ THUẬT

(Đính kèm Công văn số 1773/BVĐHYD-QTTN ngày 16 tháng 4 năm 2026

I. Phạm vi cung cấp

Stt	Danh mục	Đơn vị tính	Khối lượng
1	Hệ treo tấm nhôm nhựa	m ²	41,6

II. Yêu cầu kỹ thuật

1. Giới thiệu chung về gói thầu

- Tên gói thầu: Cung cấp hệ treo tấm nhôm nhựa cho mái đón canopy công số 4;
- Địa điểm thực hiện: Bệnh viện Đại học Y Dược Thành phố Hồ Chí Minh – 215 Hồng Bàng, Phường Chợ Lớn, Thành phố Hồ Chí Minh;
- Thời gian thực hiện gói thầu: 180 ngày kể từ ngày hợp đồng có hiệu lực.

2. Yêu cầu về kỹ thuật

2.1. Yêu cầu kỹ thuật chi tiết

Stt	Danh mục	Yêu cầu kỹ thuật
1	Hệ treo tấm nhôm nhựa	<ul style="list-style-type: none">- Bao gồm: khung treo bằng thép, tấm nhôm nhựa và các vật tư phụ;- Yêu cầu kỹ thuật của khung treo:<ul style="list-style-type: none">+ Thép hộp kích thước: 30 x 30 mm;+ Chiều dày: $\geq 1,4$ mm;+ Sơn chống gỉ 2 lớp hoàn thiện.- Yêu cầu kỹ thuật của tấm nhôm nhựa:<ul style="list-style-type: none">+ Độ dày tấm: ≥ 3 mm;+ Độ dày lớp nhôm hợp kim ngoài cùng: $\geq 0,21$ mm;+ Độ bền uốn: ≥ 45 Mpa;+ Mô đun đàn hồi: ≥ 13 Gpa;+ Lực chịu xuyên: $\geq 3,5$ kN;+ Nhiệt độ làm biến dạng tấm: $\geq 70^{\circ}\text{C}$;- Thanh nẹp nhôm rộng ≥ 20 mm, dày ≥ 1 mm;- Vít liên kết bằng inox 304;- Ron bằng silicone trung tính ngoài trời;- Chi tiết theo bản vẽ đính kèm.

2.2. Yêu cầu về bảo hành

- Thời gian bảo hành tối thiểu 12 tháng kể từ ngày hàng hóa được nghiệm thu;
- Địa điểm để áp dụng bảo hành: tại vị trí lắp đặt hàng hóa. Đối với hàng hóa cần phải bảo hành tại hãng thì mọi chi phí vận chuyển bảo hành hàng hóa do Nhà thầu chi trả.

3. Các yêu cầu khác

- Hàng hóa cung cấp mới 100%, sản xuất từ năm 2025 trở về sau;
- Hàng hóa phải có nguồn gốc xuất xứ rõ ràng;
- Hàng hóa giao phải còn “nguyên đai, nguyên kiện”, bao bì không bị rách hoặc xé bỏ

hoặc bị thấm nước khi giao hàng;

- Màu sắc theo sự lựa chọn của Chủ đầu tư;
- Nhà thầu thực hiện theo chỉ dẫn của Chủ đầu tư, có tham khảo theo bản vẽ đính kèm và thực tế khảo sát trước khi thực hiện lắp đặt;
- Nhà thầu thực hiện đầy đủ các trách nhiệm về đảm bảo chất lượng hàng hóa theo các quy định của pháp luật;
- Nhà thầu chịu trách nhiệm thu gom, vận chuyển ra khỏi Bệnh viện và mang đổ bỏ rác thải đúng nơi quy định;
- Nhà thầu phải tuân thủ theo các quy định, quy trình của Chủ đầu tư;
- Nhà thầu chịu trách nhiệm bồi thường thiệt hại khi xảy ra sự cố trong quá trình thực hiện.

DUYỆT

ĐƠN VỊ TRIỂN KHAI THIẾT KẾ

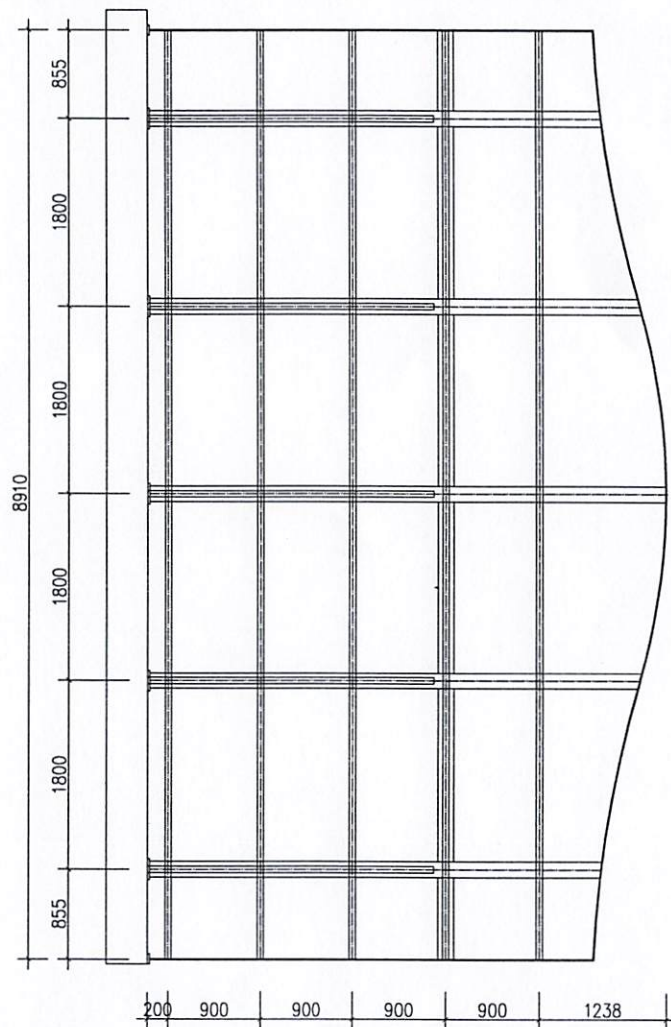

MẶT BẰNG KHUNG XƯƠNG MÁI KÍNH HIỆN HỮU

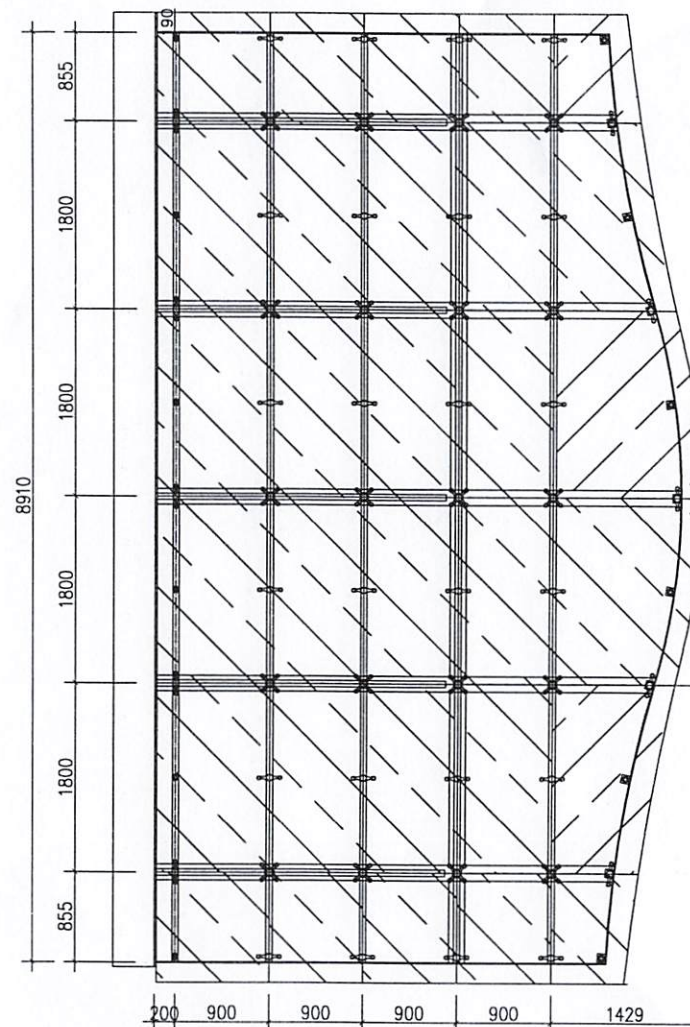

MẶT BẰNG MÁI KÍNH HIỆN HỮU

TRẦN KHAI CHI TIẾT

KS. DƯƠNG MINH PHƯƠNG

TÊN BẢN VẼ

MẶT BẰNG MÁI CHE KÍNH CẤP CỨU
TẦNG TRỆT KHU A

BẢN VẼ SỐ

01

TỈ LỆ

HOÀN THÀNH

DUYỆT

ĐƠN VỊ TRIỂN KHAI THIẾT KẾ

TRIỂN KHAI CHI TIẾT



KS. DƯƠNG MINH PHƯƠNG

TÊN BẢN VẼ

MẶT BẰNG KHUNG XƯƠNG ỐP TẤM ALUMINIUM
MẶT BẰNG ỐP TẤM ALUMINIUM DƯỚI KÍNH
MÃI CHE CẤP CỨU TẦNG TRỆT KHU A

BẢN VẼ SỐ

02

TỈ LỆ

HOÀN THÀNH

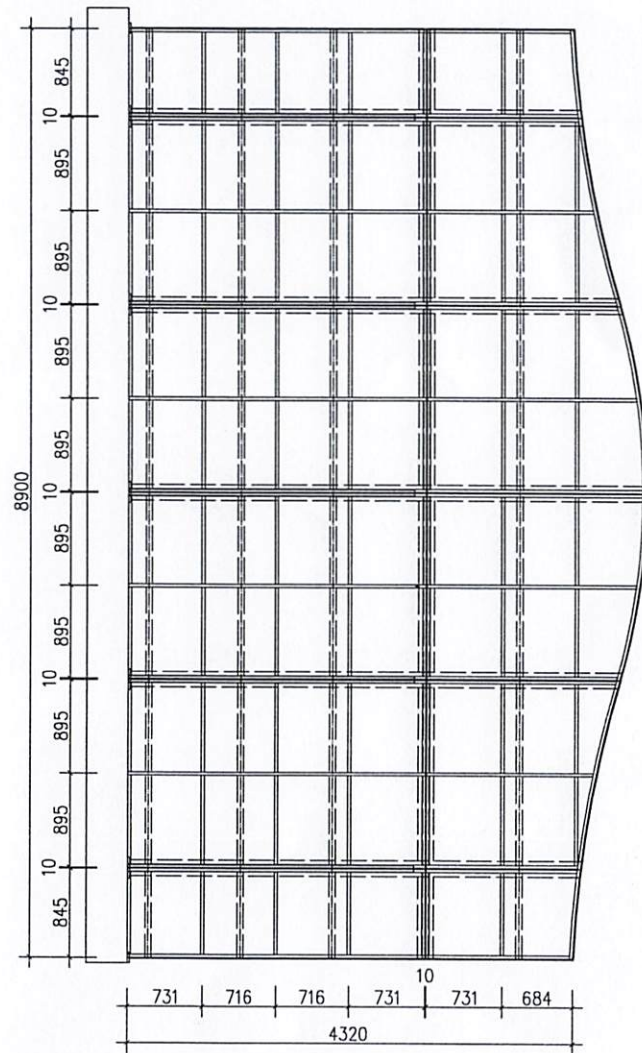

MẶT BẰNG KHUNG XƯƠNG ỐP TẤM ALUMINIUM

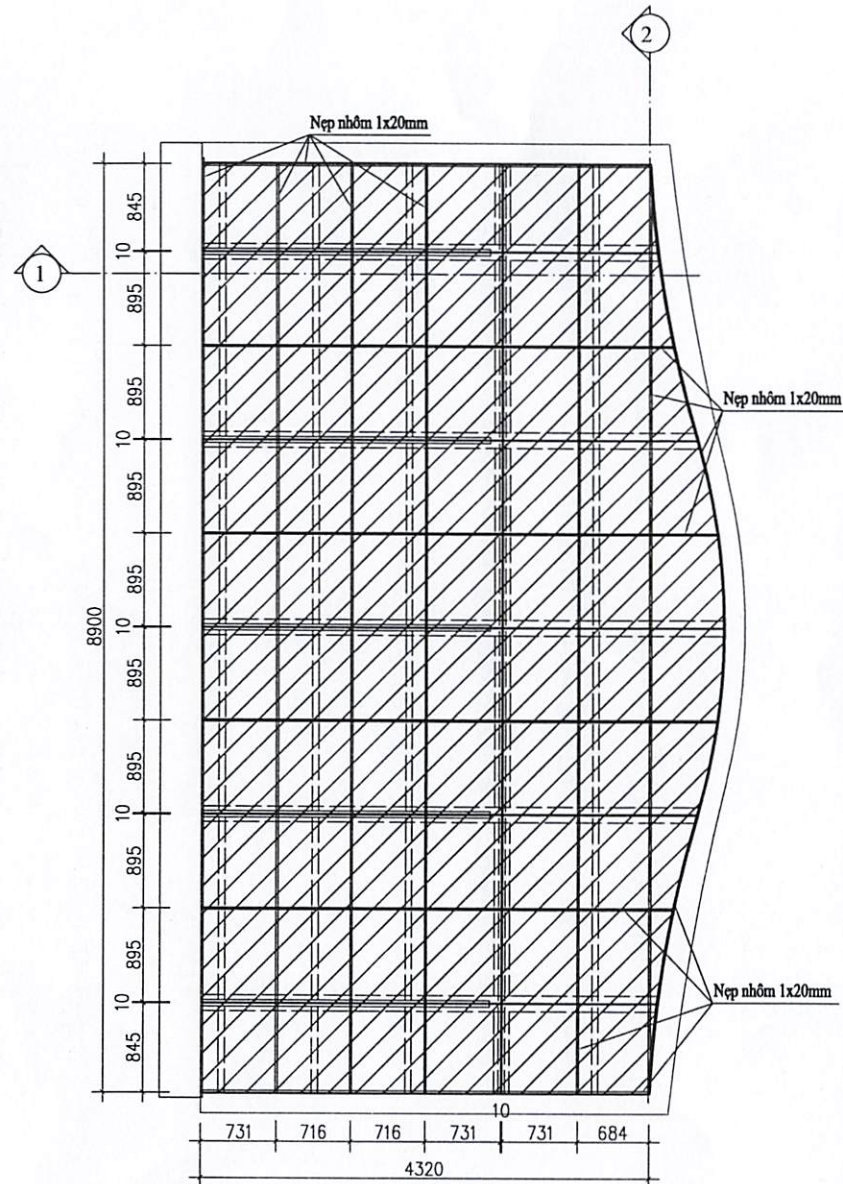

MẶT BẰNG ỐP TẤM ALUMINIUM DƯỚI KÍNH

TP HCM

DUYỆT

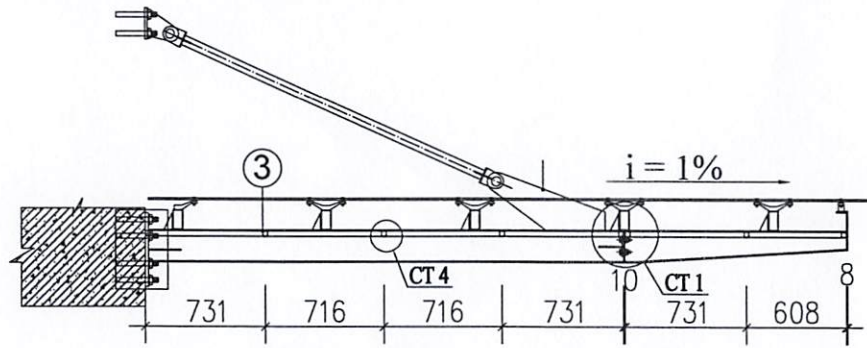

MẶT CẮT 1-1

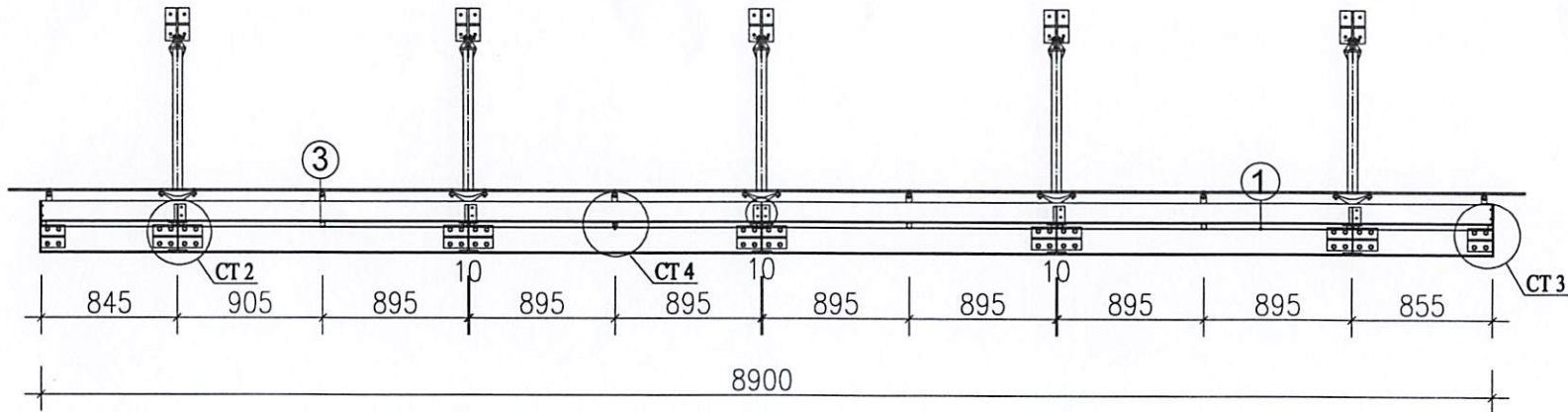

MẶT CẮT 2-2

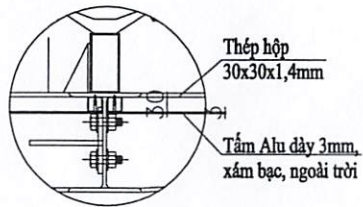

CHI TIẾT 1

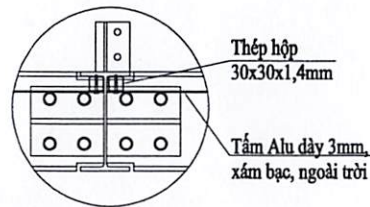

CHI TIẾT 2

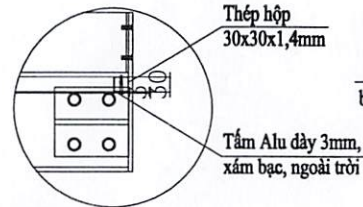

CHI TIẾT 3

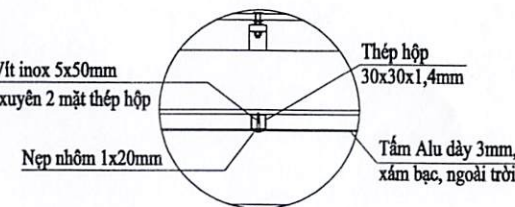

CHI TIẾT 4



ĐƠN VỊ TRIỂN KHAI THIẾT KẾ

TRIỂN KHAI CHI TIẾT

KS. DƯƠNG MINH PHƯƠNG

TÊN BẢN VẼ

MẶT CẮT 1-1; 2-2
CÁC CHI TIẾT 1; 2; 3; 4

BẢN VẼ SỐ

03

TỈ LỆ

HOÀN THÀNH